

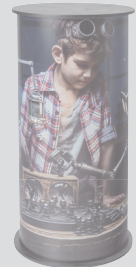

Catalogue

Systemes d'affichage

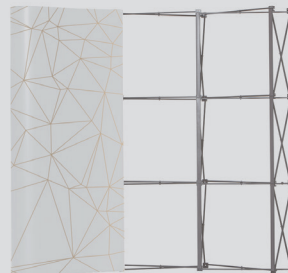
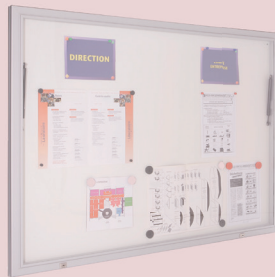
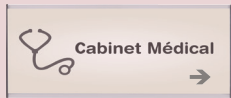
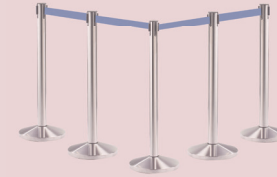

>>> CADRES BOIS

Idéal pour attirer l'attention de vos clients en toute élégance !

Ces cadres, porte-menus et chevalets en ardoisine sont des outils indispensables pour votre communication intérieure comme extérieure. Le nettoyage se fait à l'aide d'un simple chiffon humide !



Cadre bois / ardoise

- › Cadre en bois avec surface en ardoisine
- › Marquage à la craie liquide
- › Disposition horizontale ou verticale
- › Utilisation en intérieur



Aspect	Profil	Dimensions (H x L)	Poids
brun	35 mm	600 x 470 mm	2 kg
brun	35 mm	790 x 470 mm	3 kg
brun	35 mm	870 x 600 mm	4 kg

Cadre bois / ardoise

- › Cadre en bois avec surface en ardoisine
- › Marquage à la craie liquide
- › Disposition horizontale
- › Utilisation en intérieur



Aspect	Profil	Dimensions (H x L)	Poids
brun	35 - 50 mm	830 x 470 mm	3 kg
brun	35 - 50 mm	510 x 790 mm	3 kg
brun	35 - 50 mm	640 x 870 mm	4 kg



Idée !

Pensez aux stylos craie liquide pour le marquage de vos surfaces en ardoisine ! 

Chevalet bois / ardoise

- > Chevalet en bois avec surface en ardoisine
- > Marquage à la craie liquide
- > Utilisation en intérieur



Aspect	Profil	Dimensions (H x L)	Poids
brun clair	35 mm	1000 x 600 mm	4 kg
brun clair	40 mm	1180 x 610 mm	6 kg



Son affichage recto/verso vous offre une grande surface de marquage.

Chevalet bois / ardoise

- > Chevalet en bois avec surface en ardoisine
- > Marquage à la craie liquide
- > Utilisation en extérieur



Aspect	Profil	Dimensions (H x L)	Poids
brun clair	40 mm	1180 x 610 mm	6 kg
brun foncé	40 mm	1000 x 600 mm	16 kg
brun foncé	60 mm	1180 x 650 mm	21 kg



Résistant à l'eau.



>>> CHEVALETS ALU ET PVC

Chevalet' clap

- › Chevalet aluminium double-face
- › Ouverture des 4 côtés profilés 32 mm
- › Cloisons arrière en acier inoxydable
- › Protection du visuel par une feuille polycarbonate transparente (1 face mate / 1 face brillante)
- › Bords "angle droit" ou "angle rond"



Poids	Affiche	Format visible	Format total
12 kg	594 x 841 mm	576 x 823 mm	639 x 1120 x 744 mm
16 kg	700 x 1000 mm	682 x 982 mm	745 x 1406 x 925 mm

Chevalet blanc **nouveau!**

- › Chevalet de trottoir double-face
- › PVC blanc
- › Utilisation intérieure et extérieure
- › À décorer avec un support adhésif imprimé



Poids	Surface à décorer (hors pied)	Format total
3,5 kg	510 x 820 mm	510 x 900 x 470 mm

Chevalet' clap étanche

- › Chevalet aluminium double-face
- › Ouverture des 4 côtés profilés 36 mm
- › Étanche : pour utilisation en extérieur
- › Structure très stable adaptée aux intempéries
- › Protection du visuel par une feuille polycarbonate transparente (1 face mate / 1 face brillante)
- › Bords "angle droit"



Poids	Affiche	Format visible	Format total
16 kg	700 x 1000 mm	694 x 994 mm	766 x 1309 x 793 mm



Idée !

Il est possible de compléter ces chevalets aluminium par un panier à brochures format A4.



L'affichage recto/verso vous offre deux surfaces de communication et donc une meilleure visibilité.

Esquivalent Double-Face Profilé 41 mm

- › Cadre'clap double-face
- › Monté sur ressorts
- › Base plastique sur roulettes à lester (eau / sable)
- › Protection du visuel par une feuille polycarbonate transparente (1 face mate / 1 face brillante)



Poids	Affiche	Format visible	Format total
16 kg	A1	543 x 826 mm	625 x 1215 x 500 mm
24 kg	A0	790 x 1174 mm	874 x 1596 x 650 mm

 La résistance au vent et aux intempéries vous permet une utilisation extérieure pour attirer l'attention des passants.

Esquivalent Double-Face Profilé 32 mm

nouveau!

- › Cadre'clap double-face
- › Monté sur ressorts
- › Base plastique sur roulettes à lester (eau / sable)
- › Protection du visuel par une feuille polycarbonate transparente (1 face mate / 1 face brillante)



Poids	Affiche	Format visible	Format total
16 kg	A1	584 x 826 mm	800 x 1150 x 510 mm

 L'affichage recto/verso vous offre deux surfaces de communication et donc une meilleure visibilité.

Base Esquivalent

- › Esquivalent en acier peint blanc
- › Accouplement par 2 silent-blocs
- › Épaisseur maximum de la plaque : 10 mm

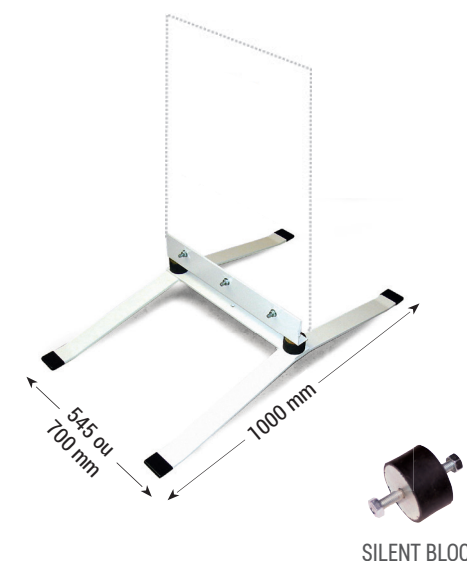

Poids	Largeur	Hauteur max. de la plaque
15 kg	545 mm	1200 mm
17 kg	700 mm	1400 mm

>>> BASES PANNEAUX

Socle pour panneau

- › Support acier en deux sections pliées
- › Revêtement gris (peinture poudre)
- › Utilisation en intérieur conseillée
- › Épaisseur du panneau : 3 à 32 mm
- › Hauteur du visuel : jusqu'à 1500 mm
- › Profondeur de la fente : 75 mm



Poids	Largeur	Format total
5 kg	300 mm	300 x 200 x 475 mm
9 kg	600 mm	600 x 200 x 475 mm
12 kg	800 mm	800 x 200 x 475 mm

Pieds pour panneau

- › Pieds en aluminium pour intérieur
- › Très simple d'utilisation
- › Tous types de supports : PVC, panneaux alvéolaires, panneaux composites, bois, etc..
- › Épaisseur maximale du panneau : 20 mm
- › Profondeur de la fente : 55 mm



Poids	Dimensions d'un pied
1,5 kg	85 x 295 mm
2 kg	nouveau! 400 x 295 mm

Base pour panneau **nouveau!**

- › Base en aluminium très stable
- › Épaisseur du panneau : de 3 à 18 mm ou de 18 à 26 mm
- › Hauteur du visuel : 1500 mm
- › Profondeur de la fente : 55/60 à 70 mm en fonction du réglage et de l'épaisseur du panneau



Poids	Dimensions
1,5 kg	100 x 380 x 140 mm
3,5 kg	300 x 380 x 140 mm
5 kg	500 x 380 x 140 mm



L'affichage recto/verso vous offre deux surfaces de communication et donc une meilleure visibilité.

Easy-Wall - plot de lestage

- › Système d'affichage pour intérieur ou extérieur très simple d'installation
- › Pour tous types de supports : PVC, forex, dibond, panneaux alvéolaires, panneaux composites, bois, etc...
- › Épaisseur maximale de 10 mm
- › Profondeur de la fente 95 mm
- › Hauteur maximale du visuel en intérieur : 1500 mm, en extérieur : 1000 mm
- › Pour une longueur du visuel supérieure à 500 mm, l'utilisation de 2 plots est recommandée
- › Lestable avec de l'eau ou du sable
- › Disponible en noir, rouge, jaune, orange et vert



Poids

1,4 kg - 10 kg rempli

Dimensions du plot

170 x 205 x 360 mm



Simple et pratiques, les plots permettent la création d'affiches publicitaires flexibles et stables. Système idéal pour l'événementiel !

>>> RAILS DE SUSPENSION | PINCE-AFFICHES



Kit rail de suspension



- › Rail de suspension clippant en aluminium anodisé
- › Profilé 25,5 x 15 mm
- › Utilisation pour bâches, calicots, tyvek ...
- › Kits de : 500 mm, 600 mm, 700 mm, 800 mm, 850 mm, 1000 mm, 1200 mm, 1800 mm, 2000 mm, 2800 mm et 3000 mm



Design discret et élégant.

COMPOSITION DU KIT

- 1 paire de profilés haut / bas
- 4 embouts noirs
- 2 œillets de fixation gris

Pour un montage rapide et une excellente tension du visuel !

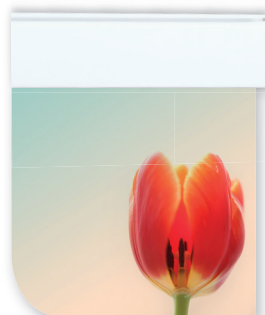

Proclip 18

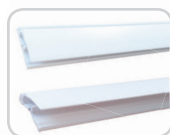

- › Pince-affiche blanche à charnière en PVC
- › Largeur 18 mm - longueur jusqu'à 3000 mm
- › Pince jusqu'à 0,5 mm d'épaisseur
- › Esthétique et facile d'utilisation



*Sobriété et efficacité.
Idéal pour les affiches doubles-faces !*



Proclip 28



- › Pince-affiche blanche à charnière en PVC
- › Largeur 28 mm - longueur jusqu'à 3000 mm
- › Pince jusqu'à 1 mm d'épaisseur
- › Esthétique et facile d'utilisation



*Sobriété et efficacité.
Idéal pour les affiches doubles-faces !*

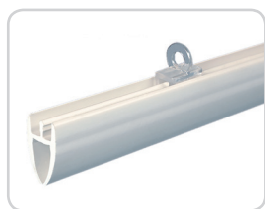

Porte-affiche oval

- › Profil PVC blanc
- › Idéal pour l'affichage de visuels épais (max. 100 µ)
- › Visuel à agraffer ou rainer
- › Largeur 10 mm - hauteur 16 mm
- › Longueur : 600 mm, 800 mm ou 1200 mm

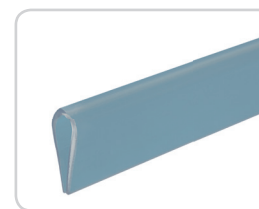

Pince-affiche

- › Profil PVC transparent
- › Visuel à agraffer ou rainer
- › Largeur 6 mm - hauteur 13 mm
- › Longueur : 600 mm, 800 mm ou 1200 mm



L'innovation en matière de display !

Quick Magnet 🏠 🛠️ 🙅

- › Structure aluminium légère
- › Contours ferreux
- › Épaisseur 24 mm
- › Affichage recto/verso
- › 2 dimensions
- › 2 rallonges fournies



Poids	Format (L x H)
3,5 kg	380 x 1400 mm + 200 mm de rallonge
4 kg	580 x 1400 mm + 200 mm de rallonge



+ *Élegante, cette structure est facile à monter et le visuel rapide à changer !*

>>> AFFICHAGE MODULABLE



Support multiple

- > Système d'affichage personnalisable et évolutif
- > Créez votre signalisation en fonction de vos besoins ou vos envies
- > 1 mât support de 1800 mm et 6 possibilités d'affichage
- > Finition aluminium anodisé
- > Pincés supports incluses



Support élégant offrant une grande liberté de création

Composez votre affichage selon vos envies !

Les nombreuses options de ce support permettent une réalisation sur mesure en toute simplicité. Essayez-le !

Réalisé à partir des différentes options combinables >>>

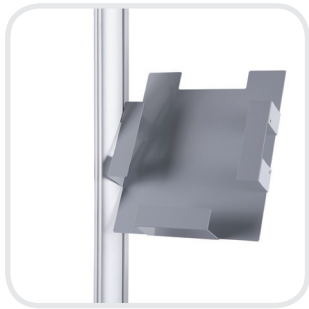

Option 1

- › Porte-brochures métallique
- › Format A4



Option 2

- › Cadre/clap profilé 37 mm
- › Aluminium anodisé - angle aigu
- › Format portrait A2, A3 ou A4



Option 3

- › Pochette acrylique rigide
- › Transparent, visible recto/verso
- › Format A3 ou A4



Option 4

- › Kit de 2 profils clippants pour bannière
- › Aluminium anodisé
- › Largeur 600 ou 800 mm



Option 5

- › Plaque de PVC prête à décorer
- › Affichage latéral
- › Format 280 x 180 mm



Option 6

- › Plaque de PVC prête à décorer
- › Affichage frontal
- › Format 280 x 180 mm

>>> CADRES MAGNÉTIQUES ET ADHÉSIFS



Cadre magnétique adhésif

- > Cadre d'affichage avec dos adhésif transparent
- > Plusieurs formats - portrait ou paysage
- > Plusieurs coloris
- > Encadrement magnétique - changement de visuel simple et rapide
- > Documents lisibles en **recto/verso** lorsque le cadre est positionné sur une surface transparente



Format affiche	Format total	Coloris disponibles
-	700 x 1000 mm	noir ou argent
-	500 x 700 mm	noir ou argent
A1	886 x 639 mm	noir ou argent
A2	420 x 594 mm	noir ou argent
A3	446 x 323 mm	noir ou argent
A4	323 x 236 mm	noir, blanc ou argent
A5	236 x 174 mm	noir ou argent
A6	176 x 132 mm	noir ou argent

Cadre magnétique adhésif ouvert

- > Cadre d'affichage mural avec dos adhésif et porte-stylo
- > Pour documents au format A4 - portrait - 2 coloris
- > Encadrement magnétique - changement de visuel simple et rapide
- > Possibilité d'écrire directement sur le document inséré
- > Insertion de plannings, documents à signer, notes...
- > Peut contenir jusqu'à 5 feuilles



Format affiche	Format total	Coloris disponibles
A4	323 x 236 mm	noir ou argent



Permet d'écrire directement sur le document inséré.

La solution idéale pour communiquer toutes les informations relatives à la sécurité !

CADRES MAGNÉTIQUES ET ADHÉSIFS <<<

Cadre magnétique adhésif bicolore

- › Cadre d'affichage avec dos adhésif transparent
- › Pour documents au format A4 - portrait ou paysage
- › Enlevable sans traces de colle et repositionnable
- › Encadrement magnétique - changement de visuel simple et rapide
- › Documents lisibles en **recto/verso** lorsque le cadre est positionné sur une surface transparente



Format affiche	Format total	Coloris disponibles
A4	323 x 236 mm	noir/jaune vert/blanc rouge/blanc

 Double affichage : documents visibles en recto/verso sur surface transparente.

Cadre magnétique anti-UV

- › Cadre d'affichage traité anti-UV électrostatique
- › Pose intérieure - portrait ou paysage
- › Encadrement magnétique - changement de visuel simple et rapide
- › Documents lisibles en **recto/verso** lorsque le cadre est positionné sur une surface transparente

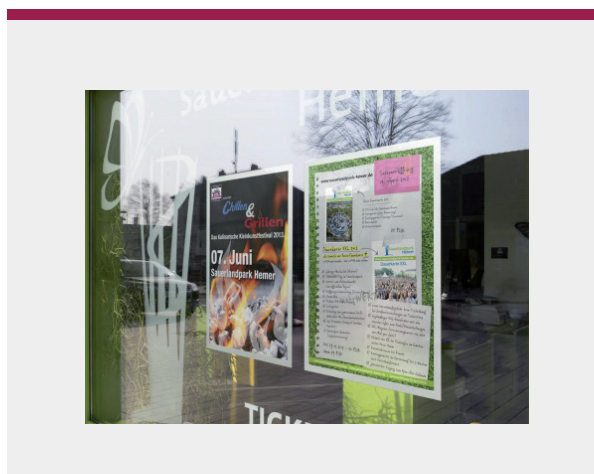

Format affiche	Format total	Coloris disponibles
A1	886 x 639 mm	noir ou argent
A3	446 x 323 mm	noir ou argent
A4	323 x 236 mm	noir ou argent

 Double affichage : documents visibles en recto/verso sur surface transparente.

Cadre magnétique

- › Cadre d'affichage magnétique pour documents A4
- › S'aimante sur toute surface métallique
- › Encadrement magnétique - changement de visuel simple et rapide



Format affiche	Format total	Coloris disponibles
A4	323 x 236 mm	noir ou argent

 S'aimante sur toute surface métallique.

>>> CADRES ALUMINIUM

Cadre aluminium simple-face

- › Concept de cadre en aluminium anodisé
- › Profil 25 ou 32 mm - fixation murale
- › **Ouverture des 4 bords** - insertion aisée d'affiches
- › Angles droits ou angles ronds
- › Protection du visuel par une feuille polycarbonate transparente (1 face mate / 1 face brillante)

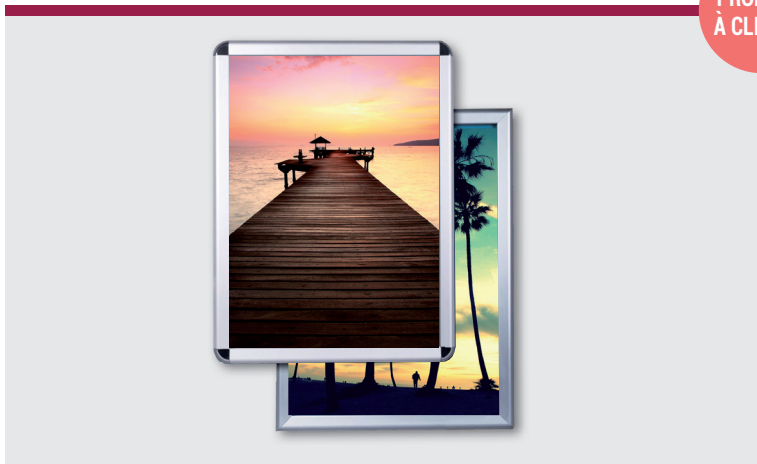

PROFILÉS
À CLIPPER

Profil	Format affiche	Format visible	Format total
25 mm	A4	190 x 272 mm	241 x 328 mm
25 mm	A3	277 x 400 mm	328 x 451 mm
25 mm	A2	400 x 574 mm	451 x 625 mm
25 mm	A1	574 x 821 mm	625 x 872 mm
32 mm	A0	823 x 1171 mm	886 x 1234 mm
32 mm	500 x 700 mm	482 x 682 mm	545 x 745 mm
32 mm	700 x 1000 mm	682 x 982 mm	745 x 1045 mm



Ces cadres sont pré-perçés.



La solution parfaite pour la signalétique intérieure !

Cadres complets en aluminium anodisé avec profilés clipants permettant une insertion aisée des visuels.

Cadre aluminium double-face

- › Concept de cadre double-face en aluminium anodisé
- › Profil 25 mm - à suspendre
- › **Ouverture des 4 bords** - insertion aisée d'affiches
- › Angles droits
- › Protection du visuel par une feuille polycarbonate transparente (1 face mate / 1 face brillante)
- › Œillets de fixation inclus

PROFILÉS
À CLIPPER



Format affiche	Format visible	Format total
A3	277 x 400 mm	328 x 451 mm
A2	400 x 574 mm	451 x 625 mm
A1	574 x 821 mm	625 x 872 mm

 L'affichage recto/verso vous offre deux surfaces de communication.

Cadre aluminium lumineux

- › Concept de cadre en aluminium anodisé
- › Profil 25 mm - fixation murale
- › **Ouverture des 4 bords** - insertion aisée d'affiches
- › Angles droits
- › Système lumineux avec LED sur profilés haut et bas + grille de diffusion de lumière
- › Protection du visuel par une feuille polycarbonate transparente (1 face mate / 1 face brillante)

PROFILÉS
À CLIPPER



Format affiche	Format visible	Format total
A4	195 x 282 mm	244 x 331 mm
A3	282 x 405 mm	331 x 454 mm
A2	405 x 579 mm	454 x 628 mm
A1	579 x 826 mm	628 x 875 mm

 Idéal pour l'affichage de jour comme de nuit. Ces cadres sont pré-perçés.

>>> VITRINES ALUMINIUM



Vitrine Reverso

- › Vitrine d'extérieur étanche - épaisseur 35 mm
- › Cadre en aluminium
- › Porte battante avec fermeture à clef
- › Vitrage sécurit 4 mm
- › Ventilation naturelle afin d'éviter la condensation
- › Fond tôle blanc permettant l'affichage magnétique
- › 4 coloris : anodisé, sable, gris et rouge



Nombre de A4	Dimensions visibles
4	692 x 518 mm
6	692 x 728 mm
9	989 x 728 mm
12	989 x 938 mm
16	1286 x 938 mm

Vitrine extra plate

- › Vitrine d'intérieur - épaisseur 20 mm
- › Cadre en aluminium anodisé
- › Porte battante avec fermeture à clef
- › Vitrage plexiglas avec entourage aluminium à partir du format 6 x A4
- › Fond tôle blanc permettant l'affichage magnétique
- › Fixation murale aux 4 coins de la tôle



Nombre de A4	Dimensions visibles
4	635 x 461 mm
6	635 x 671 mm
9	932 x 671 mm
12	932 x 881 mm

Reverso sable



Reverso gris



Reverso rouge



Vitrine extra plate LED

- › Vitrine d'intérieur lumineuse - épaisseur 20 mm
- › Cadre en aluminium anodisé
- › Porte battante avec fermeture à clef
- › Vitrage plexiglas
- › Fond tôle blanc permettant l'affichage magnétique
- › Éclairage LED sur la périphérie avec câble 1,5 m et prise transformateur



Nombre de A4	Dimensions visibles
4	635 x 461 mm
6	635 x 671 mm
9	932 x 671 mm
12	932 x 881 mm



Idée !

Pensez aux punaises aimantées pour l'affichage de supports non-adhésifs.



Vitrine Lucer LED

- › Vitrine d'extérieur étanche lumineuse - épaisseur 35 mm
- › Cadre en aluminium anodisé
- › Porte battante avec fermeture à clef
- › Vitrage sécurité 4 mm
- › Ventilation naturelle afin d'éviter la condensation
- › Fond tôle blanc permettant l'affichage magnétique
- › Éclairage LED sur la périphérie avec câble 1,5 m et prise transformateur



Nombre de A4	Dimensions visibles
4	692 x 518 mm
6	692 x 728 mm
9	989 x 728 mm
12	989 x 938 mm
16	1286 x 938 mm

>>> VITRINES ALUMINIUM



Vitrine classique 45 **nouveau!**

- › Vitrine d'extérieur étanche - épaisseur 45 mm
- › Cadre en aluminium anodisé
- › Porte levante avec vérins et fermeture à clef
- › Vitrage méthacrylate
- › Ventilation naturelle afin d'éviter la condensation
- › Fond magnétique en tôle blanche



Nombre de A4	Format visible	Dimensions totales
18	898 x 1267 mm	974 x 1343 mm
21	898 x 1471 mm	974 x 1547 mm
24	898 x 1682 mm	974 x 1758 mm
27	898 x 1897 mm	974 x 1973 mm
affiche	1604 x 1204 mm	1680 x 1280 mm



Idée !

Solution idéale pour afficher vos publicités sur abris (bus, chariots)



Vitrine classique 80 **nouveau!**

- › Vitrine d'extérieur étanche - épaisseur 87 mm
- › Cadre en aluminium anodisé avec piètement
- › Porte démontable, serrure dans le profilé
- › Vitrage méthacrylate
- › Ventilation naturelle afin d'éviter la condensation
- › Fond magnétique en tôle blanche
- › Modèle lumineux : avec éclairage par tube fluo
- › Piètement à sceller

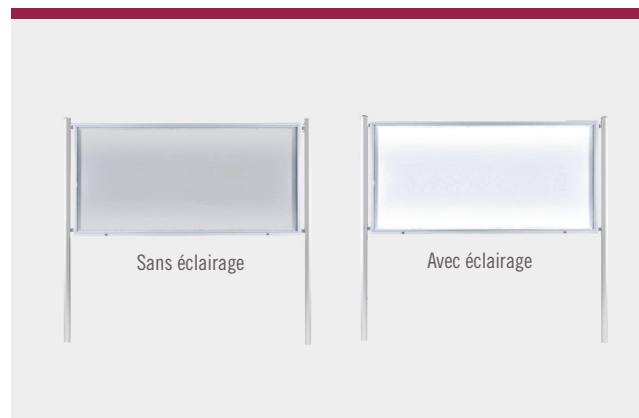

Nombre de A4	Format visible	Dimensions totales
9	897 x 636 mm	1003 x 742 mm
12	897 x 842 mm	1003 x 948 mm
18	897 x 1266 mm	1003 x 1372 mm
21	897 x 1470 mm	1003 x 1576 mm
27	897 x 1896 mm	1003 x 2002 mm
affiche	1600 x 1200 mm	1706 x 1306 mm

PLAQUES DE PORTES <<<

Plaques de portes

- › Plaque galbée en aluminium anodisé pour la signalétique directionnelle intérieure
- › Embouts en plastique noir / fixation par vis (pré-percée) ou ruban adhésif double-face
- › Protection du visuel par une feuille polycarbonate transparente (1 face mate / 1 face brillante)
- › Plusieurs dimensions disponibles, dont les formats A3, A4, A5 et A6

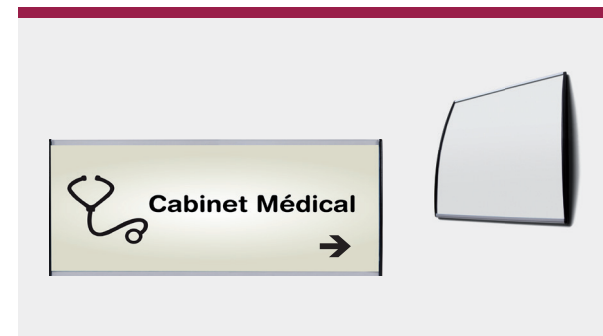

Hauteur du visuel	Longueurs possibles
105 mm	120 - 148 - 210 - 300 - 500 mm
148 mm	210 - 300 - 500 - 700 mm
210 mm	297 - 300 - 500 - 700 - 1000 mm
297 mm	420 mm



Conseil !

Privilégiez un film opaque afin de couvrir intégralement la vis !

>>> ENTRETOISES INOX



Avantages des entretoises de fixation

Les entretoises permettent la fixation murale de vos plaques et autres supports rigides. Ces pièces en inox répondent à tous les cas de figure : formes rondes ou carrées, déport du mur de 10 à 40 mm, affichage parallèle ou perpendiculaire au support, pour plaques percées ou non percées, pour des plaques de 1 à 20 mm d'épaisseur, utilisation intérieure ou extérieure... La solution de fixation 100 % esthétique !

Florenz

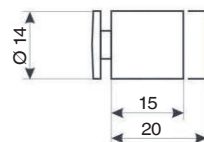
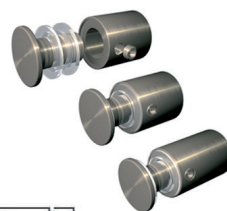

- > Tête plate ronde Ø 14 mm
- > Serrage par vis BTR sur le côté (2 mm)
- > Perçage de la plaque 11 mm

Déport du mur	Épaisseur de plaque
15 mm	1 à 6 mm
15 mm	8 à 12 mm
20 mm	1 à 12 mm

Berlin *(lieux humides)*

15 mm	5 à 10 mm
-------	-----------

Rom

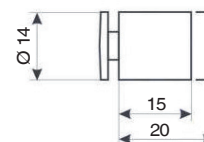

- > Tête bombée ronde Ø 14 mm
- > Serrage par vis BTR sur le côté (2 mm)
- > Perçage de la plaque 11 mm

Déport du mur	Épaisseur de plaque
15 mm	1 à 6 mm
15 mm	8 à 12 mm
20 mm	1 à 12 mm

ENTRETOISES INOX <<<

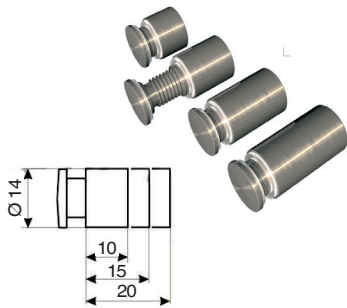

St-Petersbourg

- › Tête plate ronde Ø 14 mm
- › Serrage par vissage à gauche
- › Perçage de la plaque 11 mm

Déport du mur	Épaisseur de plaque
10 mm	3 à 8 mm
15 mm	3 à 12 mm
20 mm	3 à 12 mm

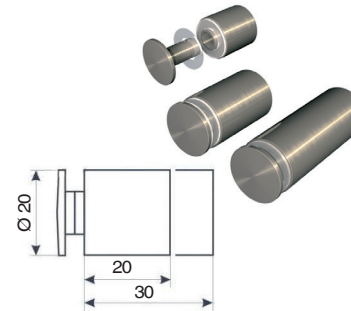

Madrid

- › Tête plate ronde Ø 20 mm
- › Serrage par vissage à gauche
- › Perçage de la plaque de 11 à 14 mm
- › Autorise la dilatation des plaques

Déport du mur	Épaisseur de plaque
20 mm	3 à 18 mm
30 mm	3 à 18 mm

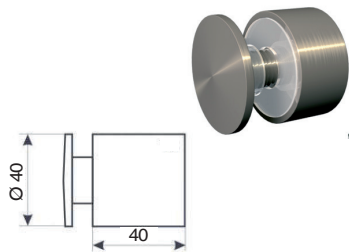

München

- › Tête plate ronde Ø 40 mm
- › Serrage par vissage à gauche
- › Perçage de la plaque de 20 mm
- › Autorise la dilatation des plaques

Déport du mur	Épaisseur de plaque
40 mm	6 à 20 mm

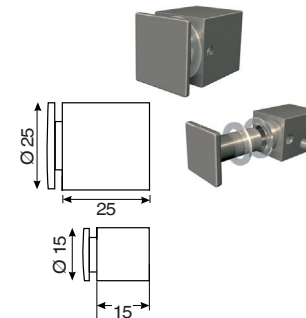

Liverpool

- › Tête plate carrée Ø 15 ou 25 mm
- › Serrage par vis BTR sur le côté
- › Perçage de la plaque 9 mm

Déport du mur	Épaisseur de plaque
15 mm	2 à 5 mm
25 mm	2 à 10 mm

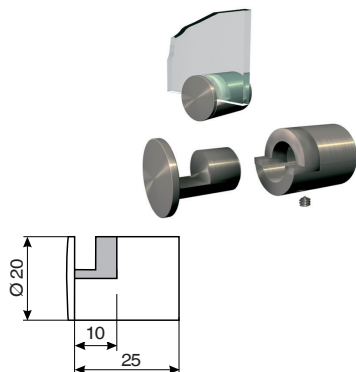

Lübeck

- › Tête plate ronde Ø 20 mm
- › Entretoise de fixation pour plaques à glisser non percées
- › Livrée avec 3 cales

Déport du mur	Épaisseur de plaque
25 mm	4, 6 ou 8 mm

 Ne nécessite pas de perçage.

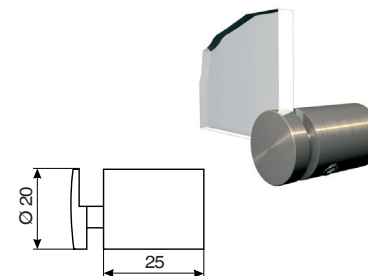

Palermo

- › Tête plate ronde Ø 20 mm
- › Entretoise de fixation en coin pour plaques non percées

Déport du mur	Épaisseur de plaque
25 mm	4 à 8 mm

 Ne nécessite pas de perçage.
Fixation en coin.

>>> ENTRETOISES & SUSPENSIONS INOX

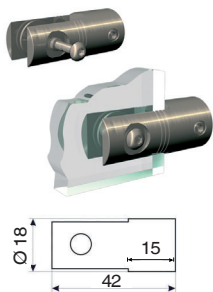

Poznan

- › Tête plate ronde Ø 18 mm
- › Entretoise pour fixation en "drapeau" (perpendiculaire au mur)
- › Combinaison possible avec la plaque de stabilisation "Athen"
- › Perçage de la plaque 5 mm

Déport du mur Épaisseur de plaque
15 mm 4 à 10 mm

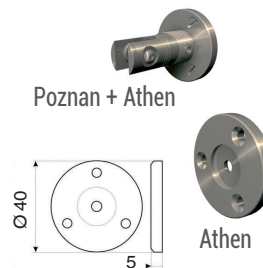

Athen

- › Plaque de stabilisation ronde Ø 40 mm
- › Assure une meilleure fixation pour les plaques de dimensions importantes
- › Combinaison possible avec "Poznan"

Déport du mur
5 mm

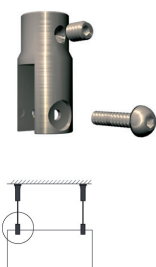

Oslo

- › Suspension Ø 11 mm
- › Pour fixation à la plaque
- › Perçage de la plaque 4 à 5 mm
- › Combinaison possible avec "Marseille"
- › Fixation du câble par vis de serrage

Hauteur Épaisseur de plaque
24 mm 1 à 6 mm



Marseille

- › Suspension Ø 11 mm
- › Pour fixation au plafond
- › Combinaison possible avec "Oslo"
- › Fixation du câble par vis de serrage

Hauteur
24 mm

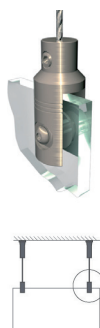

Frankfurt

- › Suspension Ø 17 mm
- › Pour fixation à la plaque
- › Perçage de la plaque 5 à 6 mm
- › Combinaison possible avec "Paris"
- › Fixation du câble par vis de serrage

Hauteur Épaisseur de plaque
42 mm 3 à 10 mm



Paris

- › Suspension Ø 12 mm
- › Pour fixation au plafond
- › Combinaison possible avec "Frankfurt"
- › Fixation du câble par vis de serrage

Hauteur
32 mm

ENTRETOISES D'ÉCARTEMENT <<<



aspect aluminium



laiton chromé

laiton or

Kit Entretoises

- > Diamètre du cache extérieur 15 mm
- > Perçage de la plaque 8 mm
- > Livré avec vis, chevilles et clef BTR

Écartement	Finition	Épaisseur de plaque
20 mm	aspect aluminium	1 à 11 mm
20 mm	laiton chromé	1 à 11 mm
20 mm	laiton or	1 à 11 mm



inox

Kit Entretoises

- > Diamètre du cache extérieur 15 mm
- > Perçage de la plaque 8 mm
- > Livré avec vis, chevilles et clef BTR

Écartement	Finition	Épaisseur de plaque
15 mm	inox	1 à 11 mm

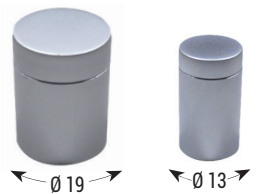
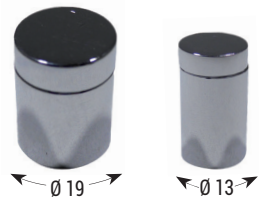

Entretoises **nouveau!**

- > Ø du cache extérieur 13 mm
- > Serrage par vissage à droite
- > Perçage de la plaque 6 mm

- > Ø du cache extérieur 19 mm
- > Serrage par vissage à droite
- > Perçage de la plaque 6 mm

Écartement	Ø	Finition	Épaisseur de plaque
19 mm	13 ou 19	laiton - chrome brillant	1 à 6 mm
19 mm	13 ou 19	laiton - argent satiné	1 à 6 mm
19 mm	13 ou 19	aluminium - chrome brillant	1 à 6 mm
19 mm	13 ou 19	aluminium - argent satiné	1 à 6 mm



>>> ENTRETOISES & DOUILLES D'ÉCARTEMENT

Entretoises d'écartement en PVC



- > Entretoises en PVC pour la fixation de lettres découpées
- > Côté femelle à visser, disponible en blanc ou noir
- > Côté mâle à coller **ou** à visser, uniquement en transparent

FEMELLES À VISSER (BLANC OU NOIR)

	Coloris	Longueur	∅	Écartement (F+M)
1	Blanc ou noir	13 mm	15 mm	15 ou 13 mm
2	Blanc ou noir	17 mm	18 mm	20 ou 17 mm
3	Blanc ou noir	21 mm	20 mm	24 ou 21 mm
4	Uniquement blanc	27 mm	20 mm	30 mm

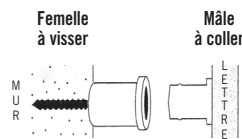

MÂLES À COLLER (TRANSPARENT)

	Épaisseur
1	2 mm
2	3 mm
3	3 mm
4	3 mm

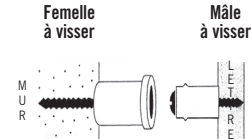

MÂLES À VISSER (TRANSPARENT)

1

Femelles noires ou blanches | Mâles transp. à visser

2

Femelles noires ou blanches | Mâles transp. à visser

3

Femelles noires ou blanches | Mâles transp. à visser

4

Femelles noires ou blanches | Mâles transp. à coller



Les entretoises à coller ne nécessitent pas de perçage.



Oval-Fix

- > Entretoises en PVC
- > Écartement 22 mm
- > À coller

Douilles d'écartement Rodyhuls

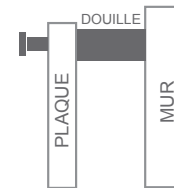

- > Douilles en polycarbonate ou inox
- > Plusieurs finitions : polycarbonate transparent, polycarbonate blanc, inox



	Polycarbonate transparent	Polycarbonate blanc
Épaisseur	10 mm	10 mm
Diamètre intérieur	5 mm	5 mm
Diamètre extérieur	10 mm	10 mm
Écartement	5/10/15/20/30/40 mm	10/20/30/40 mm



	Inox	Polycarbonate blanc
Épaisseur	10 mm	20 mm
Diamètre intérieur	5 mm	8 mm
Diamètre extérieur	10 mm	20 mm
Écartement	10/15/20/30 mm	10/20/30 mm

CACHE-VIS MÉTAL & PLASTIQUE <<<

Avantages des cache-vis

Afin de rendre une fixation plus discrète ou plus esthétique, les têtes de vis peuvent être masquées à l'aide de cache-vis. En métal ou plastique, ils offrent une finition rapide et soignée, tout en protégeant les vis qu'ils recouvrent.



Cache-vis métal



- › Diamètre de 12, 16 ou 18 mm
- › Pour vis de diamètre 3,5, 4 ou 6 mm
- › Plusieurs finitions : laiton poli, inox, chrome, aluminium
- › Forme pointue ou plate

Cache-vis plastique



- › Diamètre extérieur 12 mm
- › Pour vis de diamètre 4 mm
- › Plusieurs finitions : blanc ou noir
- › Épaisseur 5 mm

Cache-vis fisso-micro



- › Diamètre 15 mm
- › Épaisseur 5 mm
- › Plusieurs finitions : or, chrome ou alu
- › Livré avec vis et chevilles

>>> ACCROCHAGES & SUSPENSIONS



Qu'est ce que le système koulifix ?

C'est un système de blocage conique avec billes permettant le verrouillage d'un câble en acier. Plus la tension ou le poids est important, plus le système se sécurise. Le déblocage de celui-ci s'effectue aisément par pression sur le piston dépassant des différentes pièces équipées avec le système koulifix.

Simplicité - efficacité - rapidité !

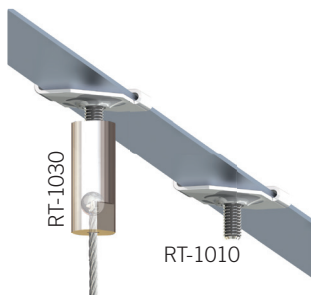
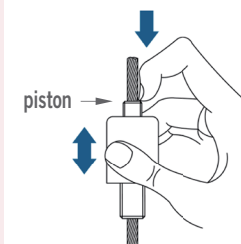

RT-1010

- › Système de fixation pour faux plafond
- › Pour rail de 24 à 26 mm
- › Facile à monter
- › Charge 20 kg - filetage M6
- › A combiner avec RT-1030



RT-1030

- › Fixation plafond
- › Diamètre 8 mm - longueur 20 mm
- › Filetage M6
- › A combiner avec RT-1010
- › Câbles RT-1054, RT-1055, RT-1056

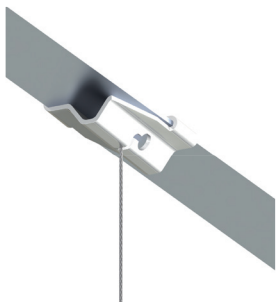

RT-1020

- › Système de fixation pour faux plafond
- › Pour rail de 24 à 26 mm
- › Facile à monter
- › Charge 25 kg
- › Câbles RT-1054, RT-1055, RT-1056



RT-1054 / RT-1055 / RT-1056

- › Câble diamètre 1,5 mm
- › Boule moulée Ø 4 mm
- › Bout étamé
- › Longueurs : 1 m, 2 m et 3 m



RT-1040

- > Fixation plafond en 2 parties
- > Diamètre 9 mm - longueur 14 mm
- > Filetage M6
- > Câbles RT-1054, RT-1055, RT-1056



RT-1200 + RT-1210

- > Système koulifix
- > Système de platine
- > Glissière longueur max. 3 m

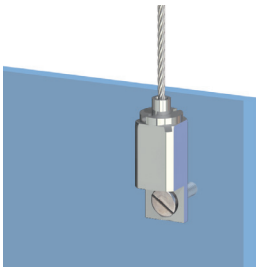

RT-1060

- > Système koulifix
- > Fixation arrière pour plaque ou tableau
- > Pour câble jusqu'à Ø 1,5 mm

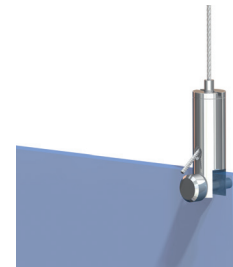

RT-1070

- > Système koulifix
- > Fourche avec vis
- > Pour plaque jusqu'à 6 mm d'épaisseur



RT-1080

- > Système koulifix
- > Crochet de sécurité
- > Dispositif anti décrochage

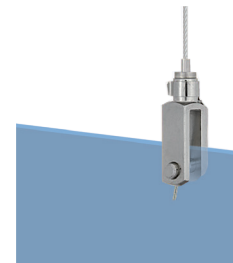

RT-1090

- > Système koulifix
- > Fourche avec goupille de sécurité
- > Diamètre 10 mm - longueur 45 mm
- > Pour plaque jusqu'à 5 mm d'épaisseur

>>> ACCROCHAGES & SUSPENSIONS



RT-1100

- › Système koulifix double
- › Permet la création d'une boucle coulissante



RT-1111 / RT-1112

- › Câble Ø 1,5 mm
- › Boucle manchonnée
- › Bout étamé
- › Longueurs : 1 m et 2 m



RT-1120

- › Haubanage mural articulé supérieur
- › Utilisation horizontale ou verticale
- › A combiner avec RT-1121
- › Câbles RT-1051, RT-1052, RT-1053



RT-1140

- › Haubanage vertical ou horizontal
- › A combiner avec RT-1150
- › Câbles RT-1051, RT-1052, RT-1053



RT-1121

- › Système koulifix
- › Haubanage mural articulé inférieur
- › Utilisation horizontale ou verticale
- › A combiner avec RT-1120



RT-1150

- › Système koulifix
- › Haubanage vertical ou horizontal
- › A combiner avec RT-1140

ACCROCHAGES & SUSPENSIONS <<<

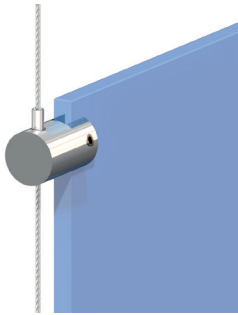

RT-1180

- › Système koulifix
- › Fixation latérale gauche
- › Serrage de la plaque par vis
- › Pour plaque jusqu'à 6 mm d'épaisseur

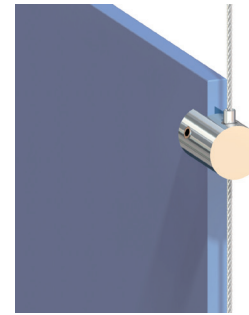

RT-1160

- › Système koulifix
- › Fixation latérale droite
- › Serrage de la plaque par vis
- › Pour plaque jusqu'à 6 mm d'épaisseur



RT-1051 / RT-1052 / RT-1053

- › Câble diamètre 1,5 mm
- › Boule moulée Ø 6 mm
- › Bout étamé
- › Longueurs : 1 m, 2 m et 3 m

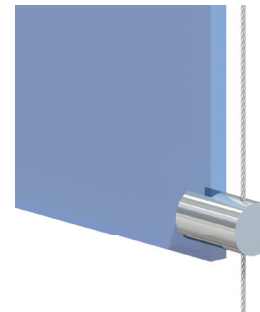

RT-1170

- › Support d'affichage guide câble
- › Pour plaque jusqu'à 6 mm d'épaisseur



↑ aimant néodyme

RT-1190

- › Support magnétique
- › Pour plaque jusqu'à 3,5 mm d'épaisseur
- › Lot de 2 pièces



RT-1191

- › Support magnétique plafond permettant la suspension par câble
- › Lot de 2 pièces
- › Câbles RT-1051, RT-1052, RT-1053
- › Charge maximale 800 g

>>> SUSPENSIONS

KL-50 / KL-100

- › Serre-câble automatique
- › Charge maximale : 10 ou 50 kg
- › Câble compatible : Ø 1 à 2 mm

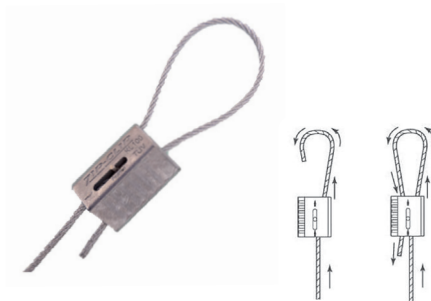

ULG / ULS

- › Câble avec platine de fixation
- › Différentes longueurs : 1 à 3 m
- › Charge maximale : 10 ou 50 kg
- › Serre-câble KL inclus

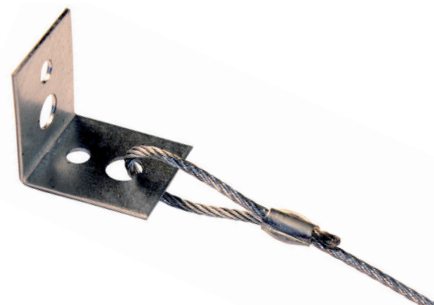

LEK

- › Câble avec boucle manchonnée
- › Différentes longueurs : 1 à 3 m
- › Charge maximale : 10 ou 45 kg
- › Serre-câble KL inclus



SUSPENSIONS <<<

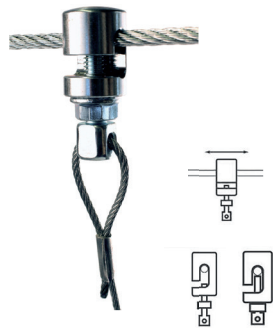

GLG/GLS 🏠

- › Câble avec crochet d'amarrage à fixer sur câble tendu
- › Différentes longueurs : 2 ou 3 m
- › Charge maximale : 10 ou 35 kg
- › Combinaison possible avec CS
- › Serre-câble KL inclus

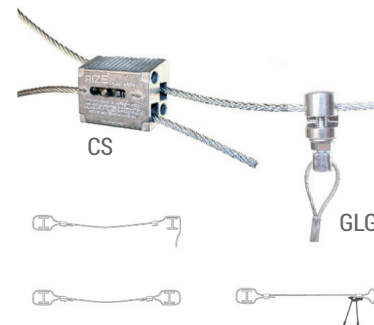

CS 🏠

- › Kit haubanage comprenant un câble et deux serre-câbles automatiques et sécurisés
- › Différentes longueurs : 5 ou 10 m
- › Charge maximale : 30 kg
- › Combinaison possible avec GLG



SEK 🏠

- › Câble manchonné avec mousqueton
- › Différentes longueurs : 1 à 3 m
- › Charge maximale : 10 ou 45 kg
- › Serre-câble KL inclus

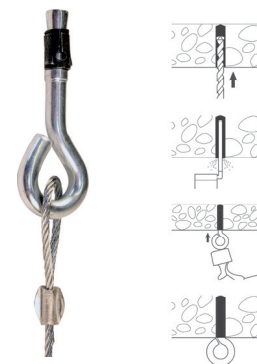

CL 🏠

- › Câble avec fixation conique pour plafond
- › Différentes longueurs : 1 à 3 m
- › Charge maximale : 10 ou 50 kg
- › Serre-câble KL inclus



ZLG 🏠

- › Câble avec boucle manchonnée pour noeud coulant
- › Longueur : 3 m
- › Charge maximale : 10 kg
- › Serre-câble KL inclus



ZLS 🏠

- › Câble avec boucle manchonnée pour noeud coulant
- › Longueur : 3 m
- › Charge maximale : 50 kg
- › Serre-câble KL inclus



>>> ENROULEURS **ROLL-UP**

Avantages des systèmes à enrouleur

Utilisés sur des salons, foires, expositions, en PLV ou en communication interne, les systèmes à enrouleurs sont des outils marketing idéaux. Légers et peu encombrants, ils sont faciles à transporter et rapides à installer. Leur format les rend visibles de loin, garantissant un fort impact visuel. Pour accroître la visibilité, les modèles doubles-faces permettent l'affichage en recto/verso.



Roll-up XXL 🏠

- › Système à enrouleur
- › Couleur aluminium
- › Mât télescopique de 1700 à 2700 ou 3000 mm
- › Fixation du visuel : bas double-face / haut rail à vis
- › Livré avec un sac de transport
- › *Média recommandé : support toile type JET UP*

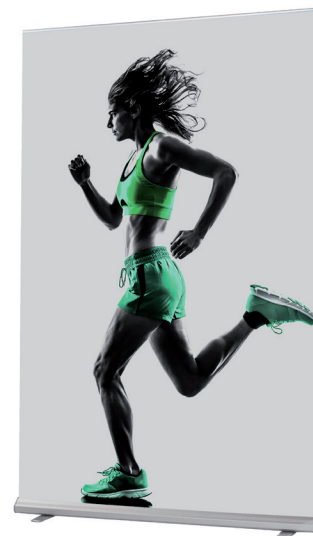

Poids	Dimensions visibles (H x L)
10 kg	1700 à 2700 x 1500 mm
12 kg	1700 à 3000 x 2000 mm



Roll-up extra large pour faire grande impression !

Roll-up Cube

- › Système à enrouleur
- › Couleur aluminium
- › Fixation du visuel : bas double-face / haut rail clip
- › Livré avec un sac de transport
- › *Média recommandé : supports roll-up*

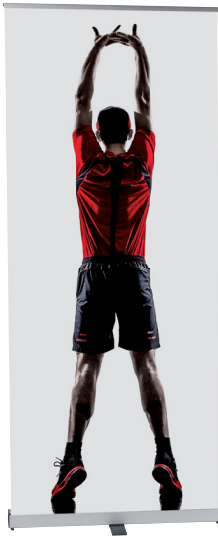

Poids	Dimensions visibles (H x L)
2,3 kg	1970 x 850 mm

Roll-up Plume

- › Système à enrouleur léger
- › Couleur aluminium anodisé
- › Fixation du visuel : bas double-face / haut rail clip
- › Livré avec un sac de transport
- › *Médias recommandés : supports roll-up, ou toiles type JET UP, JET UP BC*



Poids	Dimensions visibles (H x L)
2,3 kg	1970 x 850 mm
2,7 kg	1970 x 1000 mm

Roll-up Box

- › Système à enrouleur
- › Couleur aluminium anodisé
- › Fixation du visuel : bas double-face / haut rail clip
- › Livré avec un sac de transport
- › *Médias recommandés : supports roll-up, ou toiles type JET UP, JET UP BC*



Poids	Dimensions visibles (H x L)
2,5 kg	2000 x 600 mm
3 kg	2000 x 850 mm
3,5 kg	2000 x 1000 mm
4,2 kg	2000 x 1200 mm
5 kg	2000 x 1500 mm



p. 37

Idée !

Un éclairage supplémentaire garantit un fort impact de votre visuel !



Grand choix de largeurs.

>>> ENROULEURS **ROLL-UP**

Roll-up Premium **nouveau!**

- › Système à enrouleur
- › Couleur argent ou noir
- › Mât télescopique de 1600 à 2200 mm
- › Fixation du visuel : bas double-face / haut rail clip
- › Livré avec un sac de transport
- › *Médias recommandés : supports roll-up, ou toiles type JET UP, JET UP BC*

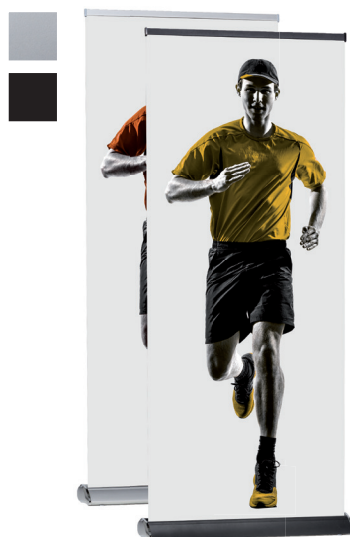

Poids	Dimensions visibles (H x L)
5,7 kg	1600 à 2200 x 850 mm

 2 finitions élégantes.

Roll-up Deluxe **nouveau!**

- › Système à enrouleur luxueux
- › Couleur argent
- › Mât télescopique de 1600 à 2250 mm
- › Fixation du visuel : bas clip / haut rail clip
- › Livré avec un sac de transport
- › *Médias recommandés : supports roll-up, ou toiles type JET UP, JET UP BC*

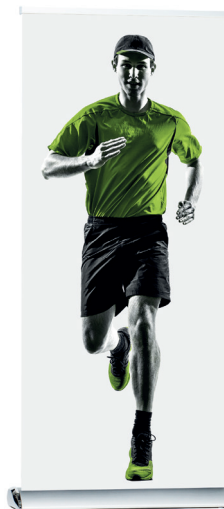

Poids	Dimensions visibles (H x L)
5,3 kg	1600 à 2250 x 850 mm

 Design discret et élégant.

Roll-up Double-Face

- › Système à enrouleur double-face
- › Couleur aluminium anodisé
- › Fixation du visuel : bas double-face / haut rail clip
- › Livré avec un sac de transport
- › *Médias recommandés : supports roll-up, ou toiles type JET UP, JET UP BC*

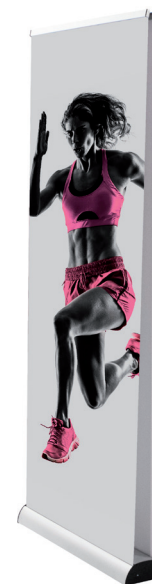

Poids	Dimensions visibles (H x L)
4 kg	2000 x 850 mm

 Impact visuel important grâce à son affichage recto/verso.

OPTIONS - pour enrouleurs et porte-affiches <<<

Spots LED **nouveau!**

- › Spots LED
- › 3 finitions : blanc, argent ou noir
- › Câble d'alimentation de 3 m
- › Puissance : 8 W (équivalent à 80 W)
- › Durée de vie : 7000 heures



Coloris	Luminosité	Température de couleur
blanc	600 lumen	4000 kelvin
argent	600 lumen	4000 kelvin
noir	600 lumen	4000 kelvin
argent	pince d'adaptation	

Porte-brochures **nouveau!**

- › Porte-brochures magnétiques
- › Acrylique transparent
- › Fixation par disques aimantés
- › Plusieurs formats



Format	Dimensions (L x H x P)
carte de visite	95 x 50 x 11 mm
DIN long (dépliant fermé)	115 x 205 x 11 mm
A5	165 x 205 x 15 mm
A4	230 x 295 x 18 mm



>>> SYSTÈMES PORTE-AFFICHES

Avantages des systèmes porte-affiches

Compacts et très légers, les porte-affiches vous offrent une solution esthétique et économique pour l'affichage en intérieur. Les visuels sont facilement remplaçables et certains modèles permettent l'affichage recto/verso. Compatibles avec des médias souples ou rigides (bâche légère, papier laminé, toile, etc.), leur usage varie en fonction de vos besoins : banques, musées, salons, salles de conférence...



Porte-affiche Basic

- › Porte-affiche simple et économique
- › Couleur noire
- › Image réglable en fonction de la tension exercée + rallonge de 300 mm
- › Fixation du visuel : jonc adhésif glissé dans les barres hautes et basses
- › Livré avec un sac de transport

› *Médias recommandés : supports papiers laminés max. 180 g*



Poids
0,9 kg

Dimensions visibles (H x L)
1760 ou 2060 x 800 mm



Installation facile et rapide, il convient également pour un usage répétitif. Hauteur du visuel réglable.

Porte-affiche X-Éco

- › Porte-affiche en X
- › Couleur noire
- › En PVC et fibre de verre - très léger à transporter
- › Fixation du visuel : 4 œillets Ø11 mm (non fournis)
- › Livré avec un sac de transport
- › *Médias recommandés : supports bâche, roll-up, pop-up, papier laminé, toile... accepte tous les supports*



Poids	Dimensions visibles (H x L)
0,8 kg	1600 x 600 mm
nouveau! 0,8 kg	2000 x 800 mm

Porte-affiche X

- › Porte-affiche en X
- › Couleur noire
- › Fixation du visuel : 4 crochets fixes + 4 œillets Ø11 mm (non fournis)
- › Livré avec un sac de transport
- › *Médias recommandés : supports bâche, roll-up, pop-up, papier laminé, toile... accepte tous les supports*



Poids	Dimensions visibles (H x L)
1,4 kg	1600 x 600 mm
nouveau! 1,5 kg	1800 x 800 mm
1,7 kg	2000 x 1000 mm
nouveau! 1,8 kg	2000 x 1200 mm

Porte-affiche Élégant

- › Porte-affiche
- › Couleur aluminium anodisé
- › Fixation du visuel : rail clip haut / bas
- › Livré avec un sac de transport
- › *Médias recommandés : supports bâche, roll-up, pop-up, papier laminé, toile légère*



Poids	Dimensions visibles (H x L)
1,9 kg	2110 x 800 mm
2,4 kg	2110 x 1000mm



Idée !

Un éclairage supplémentaire garantit un fort impact de votre visuel !



>>> PORTE-DOCUMENTS

Avantages des porte-documents

Idéal pour les salons, les expositions ou en point d'accueil, ils offrent une visibilité importante à vos outils de communication !



102 x 53 x 38 mm



A4-1 document



A4-3 documents



A5-2 documents



A5-1 document

Porte-documents

- > Affichage de comptoir
- > Porte-brochures et porte-cartes
- > Acrylique transparent



Porte-brochures SUPER RACK **nouveau!**

- > Présentoir 4 documents A4
- > Aluminium anodisé et acrylique
- > Sac de transport souple

Poids	Dimensions
7 kg	240x320x1560 mm



Porte-brochures ZIGZAG

- > Présentoir 6 documents A4
- > Aluminium anodisé et acrylique
- > 4 pieds en caoutchouc
- > Valise de transport robuste, avec intérieur en mousse

Poids	Dimensions
7,5 kg	255 x 350 x 1490 mm



Porte-brochures OMEGA

- > Présentoir 5 documents A4
- > Acrylique
- > Séparateur permettant de diviser le format A4 en 2 x A6
- > Sac de transport souple

Poids	Dimensions
6 kg	235 x 290 x 1420 mm

 Montage très rapide



Idée !

Pensez aux stylos craie liquide pour le marquage de vos surfaces en ardoisine !

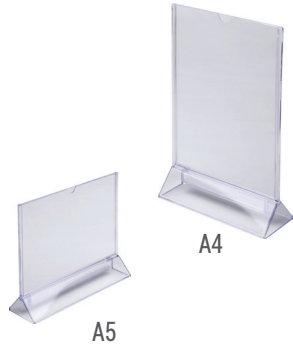

Porte-menus acrylique

- › Porte-menus
- › Acrylique transparent
- › Format A4 ou A5
- › Portrait ou paysage



Porte-menus

- › Porte-menus avec surface en ardoisine
- › Socle en bois aspect noir
- › Affichage double-face
- › Marquage à la craie liquide
- › Format A4, A5 ou A6



Porte-menus

- › Porte-menus avec surface en ardoisine
- › Socle en bois aspect brun
- › Affichage double-face
- › Marquage à la craie liquide
- › Format A4, A5 ou A6



Porte-menus

- › Porte-menus avec surface en ardoisine
- › Socle en bois aspect brun clair
- › Affichage double-face
- › Marquage à la craie liquide
- › Format A4 ou A5



>>> STANDS INTÉRIEURS

Stands parapluie magnétiques **nouveau!**

- › Stand parapluie magnétique incurvé en aluminium noir, avec connexion à vis ⁽³⁾
- › Idéal pour la réalisation d'un mur d'images
- › Valise de transport rigide à roulettes avec séparateur pour protéger les visuels, transformable en comptoir ⁽¹⁾
- › Aimants renforcés de 12 mm ⁽²⁾ et ruban magnétique adhésif
- › Connexion automatique des aimants de 18 mm ⁽⁴⁾
- › Montage et fixation des visuels facile et rapide ⁽⁵⁾

› Médias recommandés : supports pop-up

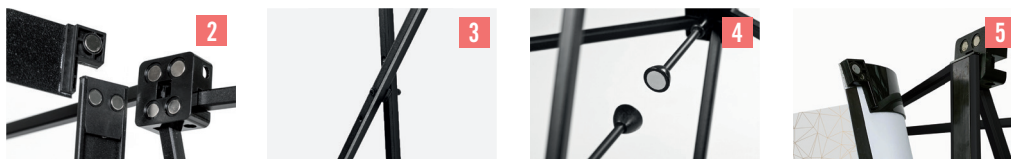
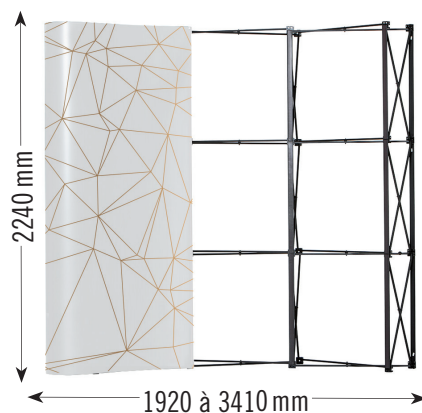

Poids	Taille	Impressions	Dimensions d'un visuel (L x H)	Encombrement (L x H x P)
26 kg	2 x 3	4	672 x 2236 mm	1920 x 2240 x 510 mm
29 kg	3 x 3	5	672 x 2236 mm	2520 x 2240 x 690 mm
31 kg	4 x 3	6	672 x 2236 mm	3010 x 2240 x 1000 mm
33 kg	5 x 3	7	672 x 2236 mm	3410 x 2240 x 1290 mm

Stand parapluie magnétique **nouveau!**

- › Stand parapluie magnétique incurvé en aluminium noir
- › Idéal pour la réalisation d'un mur d'images
- › Livré avec trolley renforcé à roulettes et ruban magnétique adhésif

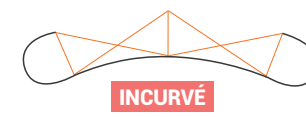
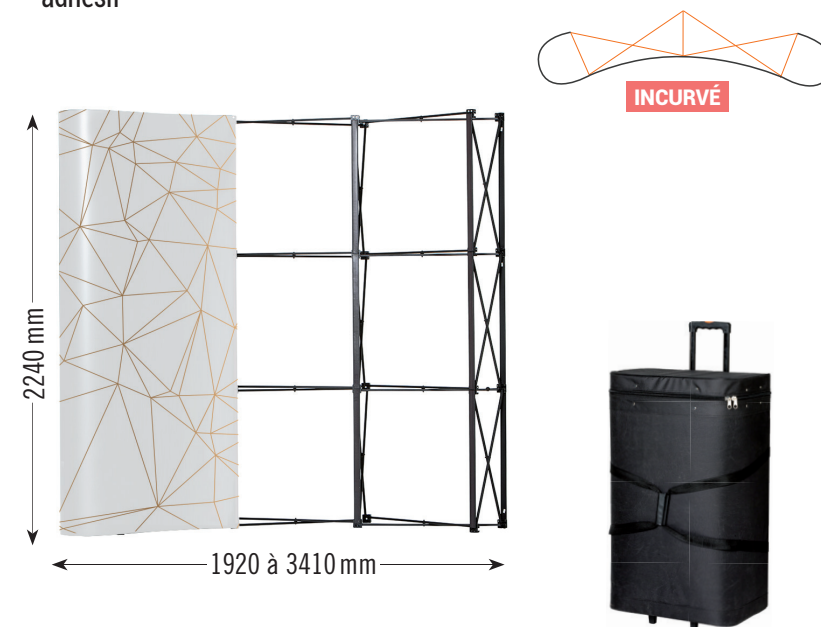

Poids	Taille	Impressions	Dimensions d'un visuel	Encombrement (L x H x P)
29 kg	3 x 3	5	672 x 2236 mm	2520 x 2240 x 690 mm



Montage facile et rapide grâce à ses fixations magnétiques.

Pop-up Tower

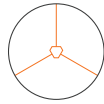

ROND

- › Tour totem
- › Structure aluminium noire
- › Diamètre 640 mm - hauteur 2250 mm
- › Livré avec valise de transport souple rembourrée à roulettes et tube de protection pour les visuels
- › *Médias recommandés : supports pop-up*



Poids

16,5 kg

Dimensions du visuel (H x L)

672 x 2236 mm x 3 visuels



Fixation facile et solide du visuel.
Charnières et fixations magnétiques brevetées. (2, 3)

OPTIONS POUR TOTEM

Kit nouveaux visuels

- › Pour la fixation de nouveaux visuels
- › Raidisseurs haut et bas (1)
- › Ruban magnétique adhésif (2)



Lampe LED

- › Lampe LED noire
- › Alimentation à l'arrière
- › Puissance 11 W (équivalent à 110 W)
- › Compatible avec tous nos stands parapluie (1)



Easy Cube

- › Mur d'affichage télescopique finition noire
- › Réglable en largeur et en hauteur
- › Dimensions du visuel : hauteur de 1500 à 3000 mm, largeur de 1800 à 3000 mm
- › Pied d'empatement de 440 mm (à visser - tournevis fourni)
- › Fourreau Ø 50 mm haut et bas pour fixer le visuel
- › Livré avec un sac de transport multipoche
- › *Médias recommandés : bâches et toiles*

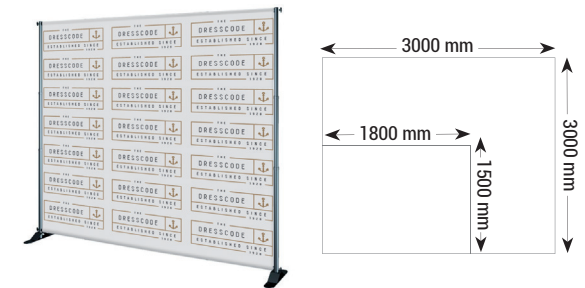

Poids

9 kg

Dimensions visibles

variables



Permet de séparer deux espaces.
Idéal pour créer un photocall !

>>> STANDS INTÉRIEURS

Stand Easy-Truss

- › Système d'affichage modulable en composite
- › Pour showrooms, expositions, salons, événements sportifs, présentations professionnelles, cloisonnements ...
- › Changement de visuel très simple grâce à son système de clip (autres accroches possibles : œillets, sandows, tendeurs, drisses, ...)
- › *Supports d'impression possibles : bâche, toile, textile ...*

LES + PRODUIT

- Souplesse dans les dimensions
- Moins d'encombrement au sol
- Changement de visuel simple et rapide
- Grand choix de supports adaptables
- Vaste domaine d'utilisation

Créez une multitude de stands personnalisés selon vos besoins et espace disponible



p. 47

Idée !

Combinez autant d'options que vous le souhaitez pour la réalisation de votre Easy-Truss !



MODULES DE CONCEPTION & OPTIONS POUR EASY-TRUSS

Modules

- > Modules 100 x 100 mm x longueur module
- > Longueurs de 200 à 1800 mm

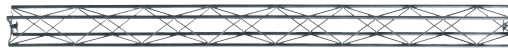

Lampe

- > Lampe spot 150 W
- > Avec connecteur



Connecteurs

- > Cube d'angle 100 x 100 mm pour la connexion verticale / horizontale ⁽¹⁾
- > Connecteur entre 2 modules ⁽²⁾

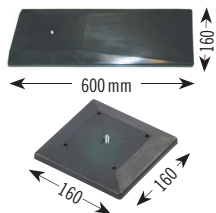

Pieds

- > Pieds de module



Fixations

- > Clips de fixation supérieur et inférieur ⁽¹⁾
- > Barre de fixation 1200 mm ⁽²⁾

Kit Easy-Truss

- > Kit Easy-Truss prêt à l'emploi
- > Livré dans un carton renforcé

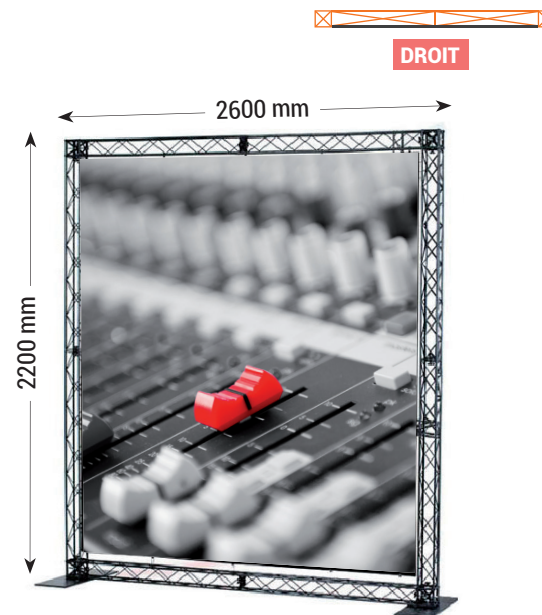

Dimensions du visuel (H x L)	Dimensions totales (H x L)
2000 x 2400 mm	2200 x 2600 mm



Sacs de transport

- > Sacs de transport vendus vides
- > Dimensions variables

COMPOSITION DU KIT EASY-TRUSS

- 4 modules de 1200 mm et 4 modules de 1000 mm
- 4 cubes et 4 connecteurs
- 2 pieds grandes largeurs
- 4 barres de fixation + 8 clips de fixation
- Poids du lot : environ 11 kg

Kit prêt à l'emploi, montage et démontage facile !

Avantages du stand modulable

Les stands modulables tels que l'Easy-Truss sont une bonne alternative aux stands parapluie :

moins d'encombrement au sol, plus de souplesse dans les dimensions, changement de visuel simple et rapide, et un choix de supports adaptables plus important.

Ils vous permettent de créer des murs d'images à l'infini et de moduler vos stands selon vos besoins et votre espace disponible.

>>> COMPTOIRS INTÉRIEURS

Comptoirs magnétiques

- › Comptoir magnétique incurvé en aluminium anodisé
- › Disponible en 2 largeurs
- › Tablettes intérieures incluses ⁽¹⁾
- › Tablette supérieure noire ⁽²⁾
- › Livré avec un sac de transport ou trolley
- › Ruban magnétique fourni
- › **Médias recommandés : supports pop-up**

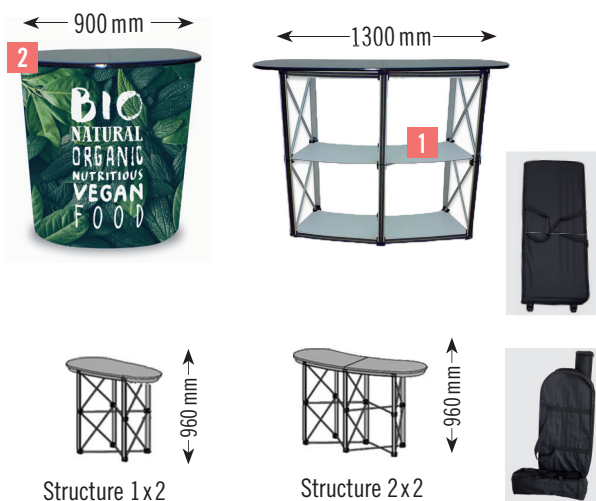

Structure	Poids	Encombrement (L x H)	Dimensions du visuel
1x2	12 kg	900 x 960 mm	1535 x 935 mm
2x2	22 kg	1300 x 960 mm	2050 x 935 mm

Comptoir droit sublimé **nouveau!**

- › Comptoir droit pour tissus sublimés
- › Structure aluminium noire avec bandes velcro blanches à l'arrière ⁽¹⁾
- › Tablette supérieure disponible en 2 coloris ⁽²⁾
- › Étagère en bois de la même couleur que la tablette ⁽³⁾
- › Livré avec valise de transport souple à roulettes
- › **Médias recommandés : tissus sublimés**



Poids	Encombrement (L x H x P)	Dimensions du visuel
18 kg	1060 x 1020 x 400 mm	1655 x 1000 mm

Comptoir Classic

- › Comptoir en polypropylène
- › Entièrement décorable
- › Étagère de rangement incluse
- › Sac de transport souple
- › **Médias recommandés : films adhésifs HIGH TACK**



Poids	Encombrement (L x H x P)	Dimensions du visuel
12 kg	820 x 2150 x 470 mm	Bas : 820 x 900 mm Haut : 800 x 300 mm



Montage facile et rapide grâce à ses fixations magnétiques. Comptoirs légers et facilement transportables.

Comptoir rond **nouveau!**

- › Comptoir rond
- › Structure alvéolaire avec bande de velcro à l'arrière ⁽¹⁾
- › Tablette supérieure noire ⁽²⁾
- › Livré avec sac de transport renforcé avec rangement pour tablette et un sac en cylindre avec tubes en carton pour les impressions ^(3, 4)
- › **Médias recommandés : supports pop-up**



Poids	Encombrement (ø x H)	Dimensions du visuel
16 kg	450 x 930 mm	1280 x 898 mm

Comptoir Wood droit

- › Comptoir rigide droit bords droits
- › Habillage facile avec bandes auto-agrippantes ⁽¹⁾
- › Tablette et socle en bois noir / structure dure articulée en PVC
- › Tablettes intérieures incluses
- › Livré avec sac de transport ⁽²⁾ et tube ⁽³⁾
- › **Médias recommandés : supports pop-up de 300 µ minimum**

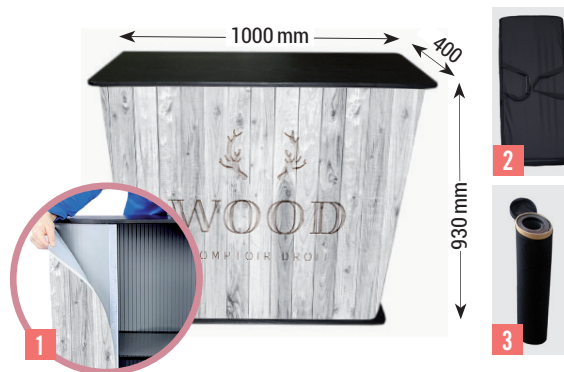

Poids	Encombrement (L x H x P)	Dimensions du visuel
13 kg	1000 x 930 x 400	1885 x 900 mm

Comptoir Wood courbé

- › Comptoir rigide légèrement courbé bords arrondis
- › Disponible en 2 largeurs
- › Habillage facile avec bandes auto-agrippantes ⁽¹⁾
- › Tablette et socle en bois noir / structure dure articulée en PVC
- › Tablettes intérieures incluses
- › Livré avec sac ⁽²⁾ ou trolley et tube ⁽³⁾
- › **Médias recommandés : supports pop-up de 300 µ minimum**



Poids	Encombrement (L x H x P)	Dimensions du visuel
11 kg	900 x 930 x 480	1800 x 900 mm
20 kg	1200 x 930 x 480	2125 x 900 mm



Comptoirs légers avec une étagère de rangement.
Facile à monter et à transporter. Idéal pour les salons et les expositions !

>>> PODIUM DE PRÉSENTATION

Avantages des cubes















- **Dynamique** : idéal pour l'aménagement rapide et élégant de vitrines, magasins, stands ...
- **Modulable** : les cubes s'assemblent et se réutilisent. Ils permettent un agencement flexible et évolutif.
- **Personnalisable** : en plus d'offrir des couvercles imprimés, il est possible de recouvrir les cubes avec de l'adhésif d'imitation de matières, de l'impression numérique, votre logo ...



Présentoir Cube **nouveau!**

- > Podium évolutif composé d'au moins une base, d'un cube et d'un couvercle
- > Cube en polypropylène pour la finition noire et blanche
- > Cube en plexiglas pour la version transparente
- > Supporte jusqu'à 500 kilos



Éléments	Coloris	Dimensions (L x l x H)
Couvercle	       	400x400x10 mm
Cube	  	400x400x200 mm
		400x400x400 mm
Base	 	400x400x50 mm



Composez votre podium selon vos envies !

BARRIÈRES SÉPARATRICES <<<

Avantages des barrières séparatrices

Accueillir en toute sérénité du public dans un magasin, dans une collectivité ou lors d'un événement nécessite une bonne organisation de l'espace. Ces barrières séparatrices permettent de délimiter un périmètre, de guider une file d'attente et/ou de canaliser le flux des visiteurs. Certains modèles permettent aussi la personnalisation et l'affichage publicitaire grand format. Pour vos différents projets, vous aurez donc le choix entre poteaux à sangles, à cordes ou à barres.



Pole barrière

- › Poteau de gestion des files d'attente à sangle rétractable
- › Finition en acier chrome inoxydable ou acier noir poudré

Poids	Dimensions
7,80 kg (chrome) ou 8,15 kg (noir)	hauteur poteau 1020 mm sangle 2000 x 50 mm



Rope barrière

- › Barrière séparatrice
- › En acier inoxydable
- › Facile à monter et à démonter
- › Diamètre de la corde 32 mm



Poids	Dimensions
11 kg (poteau chrome) 0,5 kg (corde rouge ou bleue)	hauteur poteau 1000 mm longueur corde 1500 mm



Café barrière

- › Barrière séparatrice personnalisable
- › Permet de créer un espace privé à l'extérieur
- › En acier inoxydable
- › Facile à monter et à démonter
- › Dimensions du visuel fini : largeur 1000 ou 1500 mm x hauteur maximale 850 mm

› Médias recommandés : bâches

Poids	Dimensions
11 kg (poteau chrome) 1 ou 1,5 kg (barre chrome)	hauteur poteau 1000 mm longueur barre 1000 ou 1500 mm



La longueur des barres et du visuel est adaptable.

>>> STRUCTURES EXTÉRIEURES POUR BÂCHES TENDUES

Structures pour bâches tendues ☁

- › Pour la réalisation de cadres extérieurs
- › Tubes en aluminium
- › Pièces de connexions coulées en fonte d'aluminium
- › Assemblage des tubes et des pièces sans soudure
- › Fixation par serrage vis BTR 8 mm
- › Déport du mur jusqu'à l'entraxe du tube : 70 mm

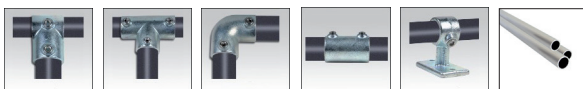

Désignation	Dimensions
petit té ø 50 mm	L 60 x H 100 mm
té ø 50 mm	L 135 x H 100 mm
coude 90° ø 50 mm	L 100 x H 100 mm
manchon ø 50 mm	L 100 mm
bride murale ø 50 mm	L 110 x 150 x H 100 mm
tube aluminium ø 48 mm	2000 - 3000 - 4000 - 6000 mm

+ Structure modulaire.

Platines murales ☁

- › Paire de platines en acier inoxydable
- › Pour la réalisation de kakémonos muraux (affichage parallèle au mur)
- › Finition aspect chromé
- › Tension de la bâche réglable
- › Fixation murale, trou Ø 10 mm
- › Tube supportant la bâche Ø 32 mm
- › Déport du mur : 60 mm

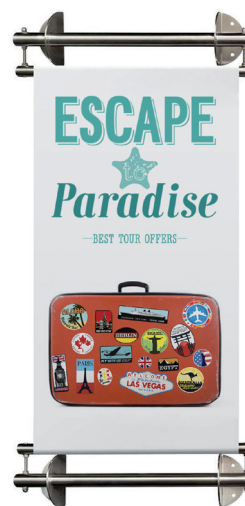

Dimensions du visuel	Dimensions totales
largeur 600 mm	largeur 680 mm
largeur 1000 mm	largeur 1080 mm
largeur 2000 mm	largeur 2080 mm

+ Différentes largeurs disponibles et longueur du visuel variable.

Platines "drapeau" ☁

- › Paire de platines en acier inoxydable
- › Pour la réalisation de kakémonos en drapeau (affichage perpendiculaire au mur)
- › Finition aspect chromé
- › Tension de la bâche réglable
- › Fixation murale, trou Ø 10 mm (4 trous / platine)
- › Tube supportant la bâche Ø 32 mm
- › Déport du mur : 160 mm



Dimensions du visuel	Dimensions totales
largeur 600 mm	largeur 800 mm
largeur 800 mm	largeur 1000 mm

+ Différentes largeurs disponibles et longueur du visuel variable.
Affichage recto/verso.